

THINKWARE DASH CAM™

Q850

Používateľská príručka

Tento výrobok počas prevádzky vozidla nahráva videá.

Aby ste mohli výrobok správne používať a udržiavať, prečítajte si a dodržiavajte pokyny v tejto príručke.

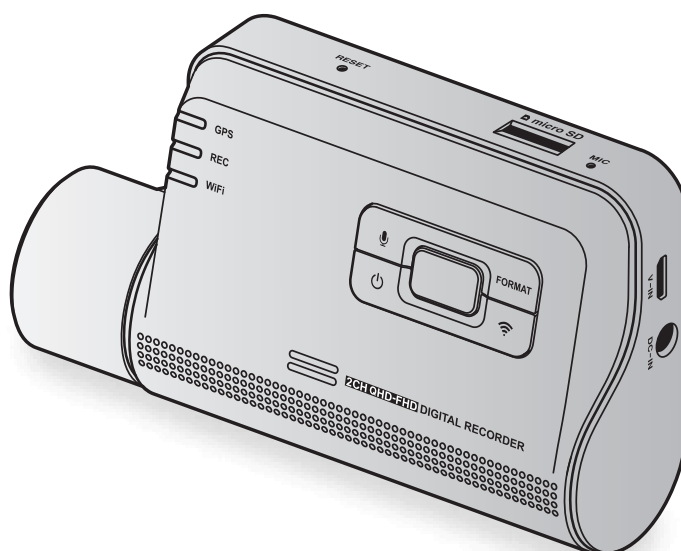

Pred použitím výrobku

Informácie o výrobku

Tento výrobok počas prevádzky vozidla nahráva videá. Tento výrobok používajte pri vyšetovaní incidentov alebo dopravných nehôd iba na informačné účely. Nie je zaručené, že tento výrobok nahrá všetky udalosti. Zariadenie nemusí nahráť nehody s malým nárazom, ktorý je príliš slabý na to, aby aktivoval snímač nárazu, alebo nehody s masívnym nárazom, ktorý spôsobí odchýlku napätia batérie vozidla.

Nahrávanie videa sa nezačne, kým výrobok nie je úplne zapnutý (spustený). Aby ste zaistili, že sa nahrávajú všetky udalosti vozidla, počkajte, kým sa výrobok po zapnutí úplne spustí, až potom začnite ovládať vozidlo.

Spoločnosť THINKWARE nezodpovedá za žiadne straty spôsobené nehodou, ani nezodpovedá za poskytnutie podpory v súvislosti s dôsledkami nehody.

V závislosti od konfigurácie vozidla alebo prevádzkových podmienok, napríklad inštalácie zariadení na diaľkové zamykanie dverí, nastavení ECU alebo nastavení TPMS, nemusia byť niektoré funkcie výrobku podporované a rôzne verzie firmvéru môžu mať vplyv na výkon alebo funkcie výrobku.

Informácie o používateľskej príručke

Informácie uvedené v príručke sa môžu zmeniť, keď výrobca aktualizuje svoju politiku služieb.

Táto používateľská príručka je určená len pre modely THINKWARE Q850 a môže obsahovať technické chyby, redakčné chyby alebo v nej môžu chýbať informácie.

Autorské práva

Všetky práva na obsah a mapy v tejto príručke si vyhradzuje spoločnosť THINKWARE a sú chránené autorským právom. Všetky neoprávnené duplikácie, revízie, publikácie alebo distribúcie tejto príručky bez písomného súhlasu spoločnosti THINKWARE sú zakázané a môžu viesť k obvineniu z trestného činu.

Registrované ochranné známky

THINKWARE Q850 je registrovaná ochranná známka spoločnosti THINKWARE.

Ostatné logá výrobkov a názvy služieb v tejto príručke sú ochrannými známkami príslušných spoločností.

Obsah

Bezpečnostné informácie	4	4. Používanie mobilného zobrazovača	21
1. Prehľad výrobku	6	4.1 Pripojenie výrobku k smartfónu	21
1.1 Obsah balenia	6	4.2 Zobrazenie rozloženia obrazovky mobilného zobrazovača	21
1.1.1 Štandardné položky	6	5. Používanie THINKWARE CONNECTED	22
1.1.2 Voliteľné príslušenstvo	6	5.1 Pripojenie výrobku k aplikácii THINKWARE CONNECTED	23
1.2 Názvy súčastí	7	6. Používanie programu PC Viewer	24
1.2.1 Predná kamera (hlavná jednotka) – pohľad z predu	7	6.1 Systémové požiadavky	24
1.2.2 Predná kamera (hlavná jednotka) – pohľad zozadu	8	6.2 Informácie o programe PC Viewer	24
1.2.3 Zadná kamera (voliteľná)	9	6.2.1 Stiahnutie programu PC Viewer	24
1.3 Vkladanie a vyberanie pamäťovej karty	9	6.2.2 Inštalácia programu PC Viewer	24
2. Inštalácia výrobku	10	6.2.3 Rozloženie obrazovky programu PC Viewer	25
2.1 Inštalácia prednej kamery (hlavnej jednotky)	10	6.2.4 Prehrávanie nahratých videí v programe PC Viewer	26
2.1.1 Výber miesta inštalácie	10	7. Nastavenia	27
2.1.2 Zaistenie výrobku	10	7.1 Správa pamäťovej karty	27
2.1.3 Pripojenie napájacieho kábla	12	7.2 Nastavenie kamery	27
2.2 Inštalácia zadnej kamery (voliteľná)	15	7.3 Nastavenie funkcií nahrávania	28
2.2.1 Výber miesta inštalácie	15	7.4 Nastavenie funkcií cestnej bezpečnosti	29
2.2.2 Zaistenie zadnej kamery	15	7.5 Konfigurácia nastavení systému	29
2.2.3 Pripojenie kábla zadnej kamery	16	8. Aktualizácia firmvéru	30
3. Používanie funkcií nahrávania	17	9. Riešenie problémov	31
3.1 Zapnutie alebo vypnutie výrobku	17	10. Špecifikácie	32
3.2 Informácie o miestach ukladania súborov	17		
3.3 Používanie funkcie nepretržitého nahrávania	17		
3.4 Manuálne nahrávanie	18		
3.5 Používanie funkcie SOS nahrávania	18		
3.6 Používanie parkovacieho režimu	19		
3.7 Používanie funkcie Super nočné videnie	20		
3.8 Používanie funkcií cestnej bezpečnosti	20		

Bezpečnostné informácie

Aby ste mohli výrobok správne používať, prečítajte si nasledujúce bezpečnostné informácie.

Bezpečnostné symboly v tejto príručke



„Varovanie“ – Označuje potenciálne nebezpečenstvo, ktoré, ak sa mu nezabráni, môže mať za následok zranenie alebo smrť.



„Upozornenie“ – Označuje potenciálne nebezpečenstvo, ktoré, ak sa mu nezabráni, môže mať za následok ľahké zranenie alebo škodu na majetku.



„Poznámka“ – Poskytuje užitočné informácie, ktoré používateľom pomáhajú lepšie využívať funkcie výrobku.

Bezpečnostné informácie pre správne používanie

Jazda a ovládanie výrobku



- **Výrobok neovládajte, keď šoférujete vozidlo.** Rozptyľovanie počas jazdy môže viesť k nehode a spôsobiť zranenie alebo smrť.
- **Výrobok nainštalujte na miesto, kde neprekáža vodičovi vo výhlade.** Bránenie vodičovi vo výhlade môže viesť k nehode a spôsobiť zranenie alebo smrť. Pred namontovaním výrobku na čelné sklo si overte, či to povoľujú vaše vnútroštátne a miestne právne predpisy.

Napájanie



- **Napájací kábel nepoužívajte a nemanipulujte s ním mokrými rukami.** Mohlo by to viesť k smrteľnému úrazu elektrickým prúdom.
- **Nepoužívajte poškodené napájacie káble.** Mohlo by to viesť k požiaru alebo smrteľnému úrazu spôsobenému elektrickým prúdom.
- **Napájací kábel udržiavajte v dostatočnej vzdialenosti od všetkých zdrojov tepla.** Inak by mohlo dôjsť k roztaveniu izolácie napájacieho kábla, čo by mohlo viesť k požiaru alebo smrteľnému úrazu spôsobenému elektrickým prúdom.
- **Napájací kábel používajte so správnym konektorom a uistite sa, že je napájací kábel pripojený bezpečne a pevne na svojom mieste.** Inak by mohlo dôjsť k požiaru alebo smrteľnému úrazu spôsobenému elektrickým prúdom.
- **Napájací kábel neupravujte ani nerezte.** Na napájací kábel tiež nekladte ťažké predmety, ani ho nadmernou silou neťahajte, nezasúvajte a neohýbajte. Mohlo by to viesť k požiaru alebo smrteľnému úrazu spôsobenému elektrickým prúdom.



- **Používajte iba originálne príslušenstvo od spoločnosti THINKWARE alebo autorizovaného predajcu značky THINKWARE.** Spoločnosť THINKWARE nezaručuje kompatibilitu a normálnu prevádzku príslušenstva od iných výrobcov.
- **Pri pripájaní napájacieho kábla k výrobku sa uistite, že je spojenie medzi zástrčkou kábla a konektorom napájacieho kábla na výrobku bezpečné.** Ak je spojenie uvoľnené, napájací kábel sa môže v dôsledku vibrácií vozidla odpojiť. Nahrávanie videa nie je dostupné, ak je napájací konektor odpojený.

Deti a domáce zvieratká



Zaistite, aby bol výrobok mimo dosahu detí a domácich zvieratiek. Ak sa výrobok zlomí, môže to viesť k závažnému poškodeniu.

Ďalšie informácie o výrobku

Správa a prevádzka výrobku



- **Výrobok nevystavujte priamemu slnečnému žiareniu ani intenzívnemu svetlu.** Mohlo by dôjsť k zlyhaniu objektívu alebo vnútorných obvodov.
- **Výrobok používajte pri teplote od -10 °C do 60 °C (od 14 °F do 140 °F) a uchovávajte ho pri teplote od -20 °C do 70 °C (od -4 °F do 158 °F).** Pri prevádzkovaní alebo skladovaní mimo určených teplotných rozsahov výrobok nemusí fungovať tak, ako bol navrhnutý, a môže dôjsť k jeho trvalému fyzickému poškodeniu. Na takéto poškodenie sa záruka nevzťahuje.
- **Výrobok často kontrolujte, či sa nachádza v správnej inštalačnej polohe.** Náraz spôsobený extrémnymi cestnými podmienkami môže zmeniť inštalačnú polohu. Zaistite, aby bol výrobok umiestnený podľa pokynov v tejto príručke.
- **Pri stláčaní na tlačidlá nepôsobte nadmernou silou.** Mohli by ste ich poškodiť.
- **Na čistenie výrobku nepoužívajte chemické čistiace prostriedky ani rozpúšťadlá.** Mohli by ste poškodiť plastové súčasti výrobku. Výrobok čistite čistou, mäkkou a suchou textíliou.
- **Výrobok nerozoberajte a nevystavujte ho nárazom.** Mohli by ste výrobok poškodiť. Neoprávnená demontáž výrobku vedie k zrušeniu záruky na výrobok.
- **S výrobkom zaobchádzajte opatrne.** Ak vám výrobok spadne, nesprávne s ním zaobchádzate alebo ho vystavíte vonkajším otrasom, môže to spôsobiť jeho poškodenie a/alebo poruchu.
- **Do zariadenia sa nepokúšajte zasunúť cudzie predmety.**
- **Vyhýbajte sa nadmernej vlhkosti a zabráňte vniknutiu vody do výrobku.** Ak sú elektronické súčasti vo vnútri výrobku vystavené vlhkosti alebo vode, môže dôjsť k ich zlyhaniu.



- V závislosti od značky a modelu vášho vozidla môže byť do palubnej kamery neustále privádzané napájanie, a to aj keď je vypnuté zapaľovanie. Inštalácia zariadenia do nepretržite napájanej 12 V zásuvky by mohla viesť k vybitiu batérie vozidla.
- Toto zariadenie je určené na nahrávanie videa, keď je vozidlo v prevádzke. Kvalitu videa môžu ovplyvňovať poveternostné podmienky a prostredie vozovky, napríklad či je deň alebo noc, prítomnosť pouličného osvetlenia, vjazd/výjazd z tunelov a okolitá teplota.
- Spoločnosť THINKWARE NEZODPOVEDÁ za stratu žiadneho nahratého videa počas prevádzky.
- Hoci je zariadenie navrhnuté tak, aby odolalo zrážkam vozidiel so silným nárazom, spoločnosť THINKWARE nezaručuje nahrávanie nehôd, keď je sa zariadenie v dôsledku nehody poškodí.
- Aby ste dosiahli optimálnu kvalitu videa, udržiavajte čelné sklo a objektív kamery čisté. Častice a látky na objektíve kamery alebo na čelnom skle môžu znížiť kvalitu nahrávaných videí.
- Toto zariadenie je určené na používanie len vo vozidle.

1. Prehľad výrobku

1.1 Obsah balenia

Po otvorení krabice s výrobkom sa uistite, že obsahuje všetky nasledujúce položky.

1.1.1 Štandardné položky

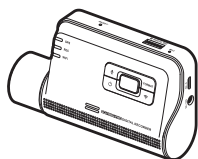

Predná kamera (hlavná jednotka)

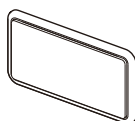

Držiak



Kábel pre pevnú montáž

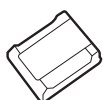

Prínavý držiak kábla



Pamäťová karta microSD
(spotrebný diel)



Záruka a informácie o zákazníckom
servise



Štandardné položky sa môžu zmeniť bez predchádzajúceho oznámenia.

1.1.2 Voliteľné príslušenstvo

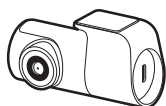

Zadná kamera a kábel

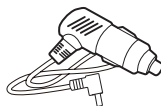

CL napájací kábel



Kábel OBD-II



Príjem GPS môže byť ovplyvnený rušením z čelného skla vozidla, najmä takého, ktoré je ošetrované ochranným náterom proti UV žiareniu alebo má zabudovaný rozmrazovač. Ak je signál GPS slabý alebo ak nedokážete prijímať signál GPS, odporúča sa použiť externú GPS anténu.

1.2 Názvy súčastí



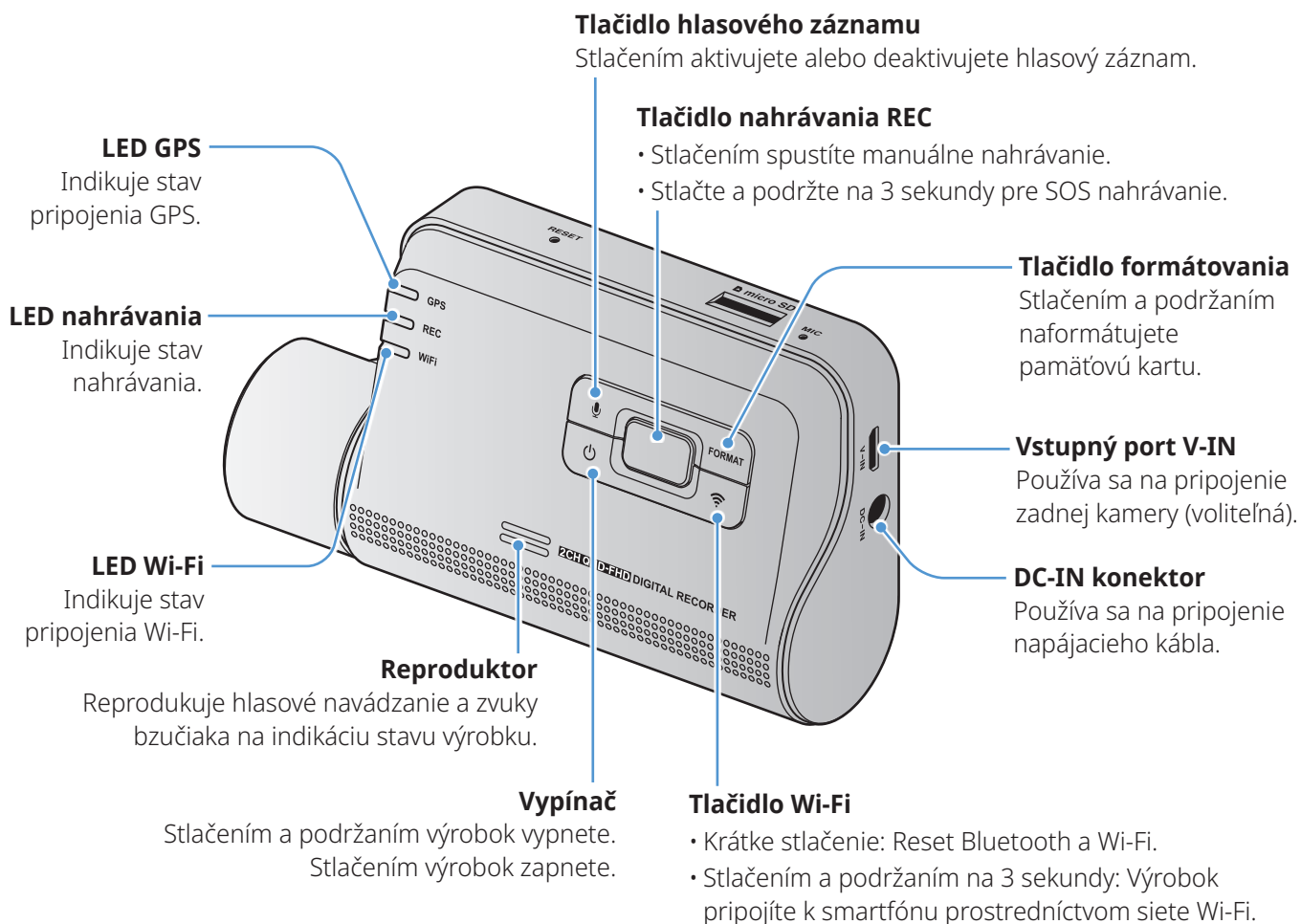









1.2.1 Predná kamera (hlavná jednotka) – pohľad z predu



V záujme ochrany palubnej kamery nemusí byť pri vysokých teplotách dostupné Wi-Fi ani Bluetooth pripojenie. Ak dôjde k zlyhaniu pripojenia, pokúste sa o to znova pri normálnej teplote.



- Ak chcete výrobok zresetovať, súčasne podržte stlačené tlačidlá hlasového záznamu (🗣️) a nahrávania REC (📹), až kým nezačujete pípanie.
- Stav LED bezpečnosti sa môže líšiť v závislosti od zvoleného režimu.
- V nasledujúcej tabuľke môžete skontrolovať stav výrobku pomocou LED indikátorov. Ďalšie informácie o LED REC nájdete v časti „3.3 Používanie funkcie nepretržitého nahrávania“ na strane 17.

LED	Stav LED	Opis činnosti
BT/WiFi	 (svieti)	Wi-Fi pripojený
	 (svieti) /  (bliká)	Bluetooth zapnutý/ Bluetooth párovanie
	 >  >  (bliká)	Resetovanie Bluetooth/Wi-Fi
	 (svieti)	Internetový režim pripojený
	 (rozsvieti sa na 5 sekúnd)	Pri stlačení tlačidla Wi-Fi, keď je Bluetooth/Wi-Fi VYPNUTÉ v prostredí s vysokou teplotou
GPS	 (svieti)	GPS pripojený
Rôzne	Wi-Fi  > REC  > GPS  (bliká)	Inovácia firmvéru

1.2.2 Predná kamera (hlavná jednotka) – pohľad zozadu

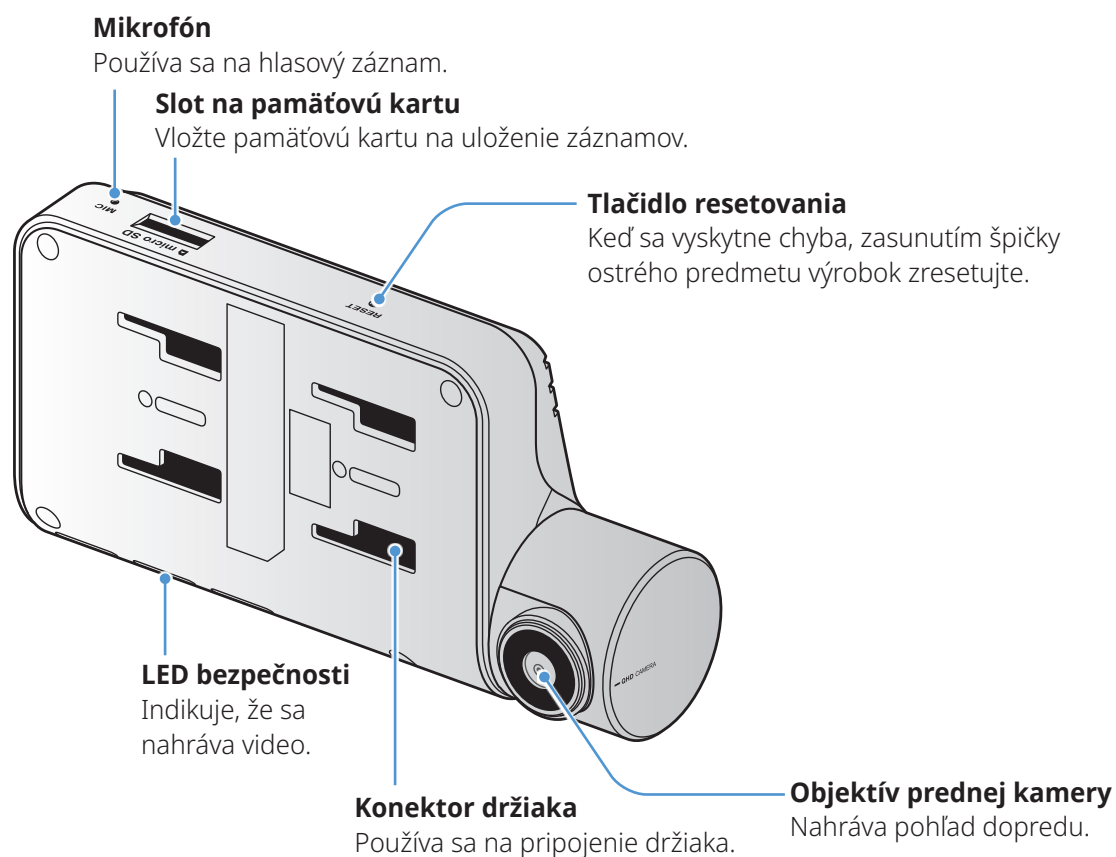

1.2.3 Zadná kamera (voliteľná)

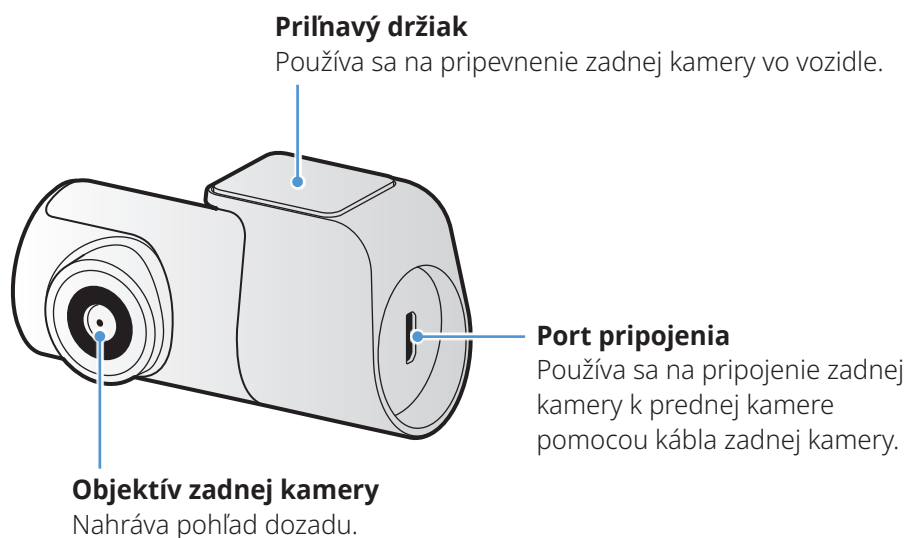

1.3 Vkladanie a vyberanie pamäťovej karty

Pri vyberaní pamäťovej karty z výrobku alebo jej vkladaní do výrobku postupujte podľa pokynov.

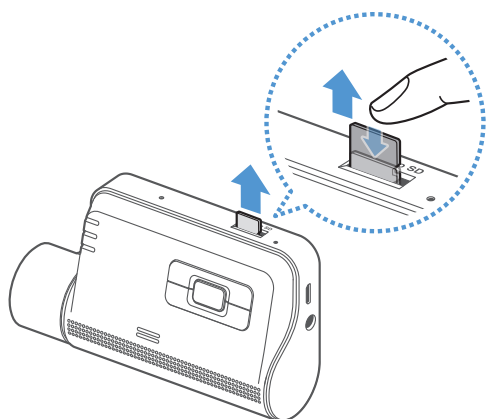

Pred vyberaním pamäťovej karty sa uistite, že je výrobok vypnutý. Jemne zatlačte nechtom na spodnú stranu pamäťovej karty, aby ste ju uvoľnili, potom kartu vyberte z výrobku.

Ak chcete pamäťovú kartu vložiť do slotu na pamäťovú kartu, uistite sa, že sú kovové kontakty na pamäťovej karte otočené smerom k tlačidlám výrobku, a zatlačte ju do slotu tak, aby ste počuli cvaknutie.



- Pred vyberaním pamäťovej karty sa uistite, že je výrobok vypnutý. Ak pamäťovú kartu vyberiete v čase, keď je výrobok zapnutý, môže dôjsť k poškodeniu alebo strate nahratých videosúborov.
- Pred vložením pamäťovej karty do výrobku sa uistite, že je správne otočená. Pri nesprávnom vložení môže dôjsť k poškodeniu slotu na pamäťovú kartu alebo pamäťovej karty.
- Používajte iba originálne pamäťové karty od spoločnosti THINKWARE. Spoločnosť THINKWARE nezaručuje kompatibilitu a normálnu prevádzku pamäťových kariet od iných výrobcov.



Aby ste zabránili strate nahratých videosúborov, pravidelne si ich zálohujte na samostatnom úložnom zariadení.

2. Inštalácia výrobku

2.1 Inštalácia prednej kamery (hlavnej jednotky)

Výrobok správne nainštalujte podľa pokynov.

2.1.1 Výber miesta inštalácie

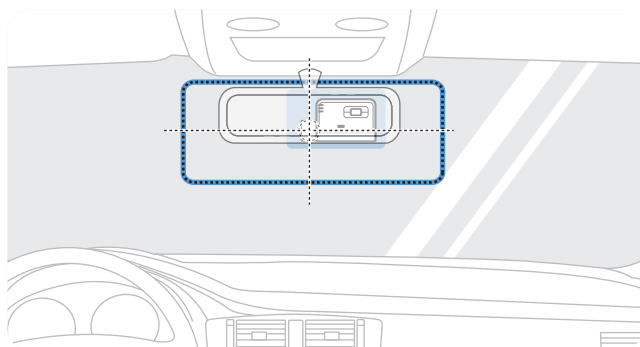

Vyberte miesto inštalácie, kde zariadenie dokáže nahrať celý výhľad pred vozidlom bez toho, aby prekážalo vodičovi vo výhlade. Uistite sa, že sa objektív prednej kamery nachádza v strede čelného skla.

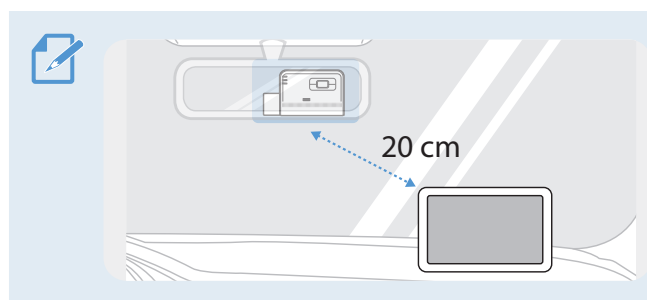

Ak je na palubnej doske nainštalované navigačné zariadenie GPS, jeho príjem GPS môže byť ovplyvnený v závislosti od miesta inštalácie palubnej kamery. Upravte miesto inštalácie navigačného zariadenia GPS tak, aby boli tieto dve zariadenia od seba vzdialené najmenej 20 cm (približne 8 palcov).

2.1.2 Zaistenie výrobku

Dodržiavajte pokyny na zaistenie výrobku na mieste inštalácie.

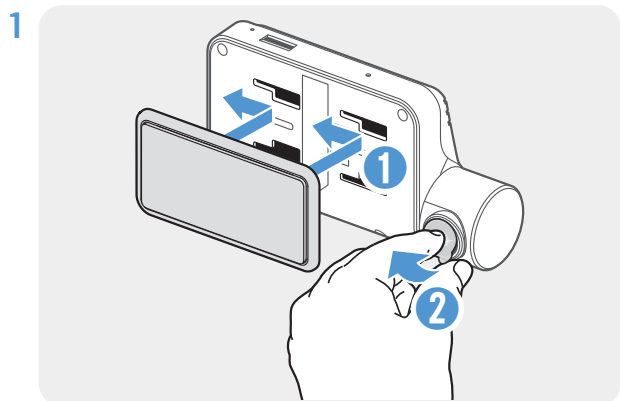

Zarovnajete držiak s koľajničkou držiaka na výrobku a potom ho zasúvajte, až kým nepočujete cvaknutie (1). Potom opatrne odstráňte ochrannú fóliu (2).

2 Po určení miesta inštalácie utrite miesto inštalácie na čelnom skle suchou handričkou.

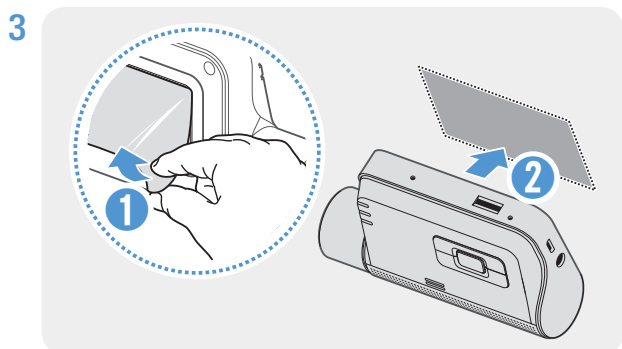

Odstráňte ochrannú fóliu z prílnavého držiaka a potom držiak pritlačte na miesto inštalácie.

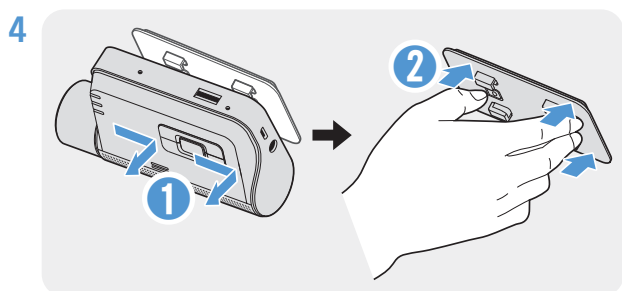

Vyberte výrobok z držiaka a držiak potlačením proti čelnému sklu pevne pripevnite.

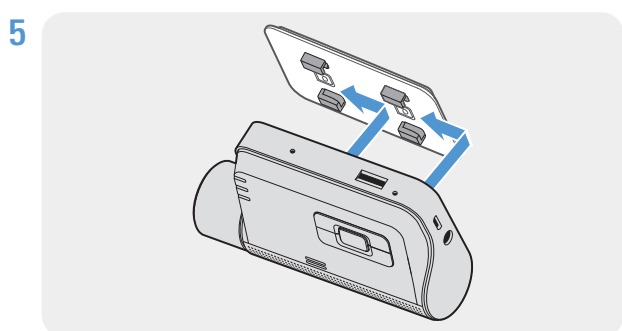

Zarovnajete výrobok s držiakom a potom ho zasúvajte do polohy zamknutia, až kým nepočujete cvaknutie.



- Ak výrobok nie je pevne pripevnený k držiaku, počas prevádzky vozidla môže spadnúť a poškodiť sa.
- Ak potrebujete odstrániť držiak z čelného skla, pretože chcete zmeniť miesto inštalácie, dávajte pozor, aby ste nepoškodili fóliový povlak čelného skla.

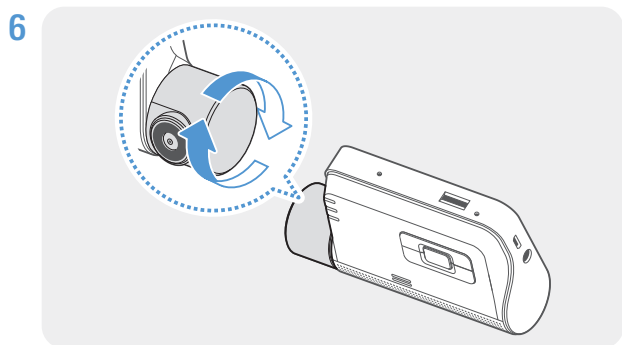

Vhodne nastavte vertikálny sklon kamery.



Na potvrdenie, či je sklon kamery správny, nahrajte po inštalácii video a video skontrolujte pomocou mobilného zobrazovača alebo programu PC Viewer. Podľa potreby znova nastavte sklon kamery. Ďalšie informácie o mobilnom zobrazovači alebo programe PC Viewer nájdete v časti „4. Používanie mobilného zobrazovača“ na strane 21 alebo „6. Používanie programu PC Viewer“ na strane 24.

2.1.3 Pripojenie napájacieho kábla

Keď sú motor a elektrické príslušenstvo vypnuté, pripojte k výrobku kábel na nepretržité napájanie alebo napájací kábel s cigaretovou zásuvkou (voliteľné).

Pripojenie kábla na nepretržité napájanie

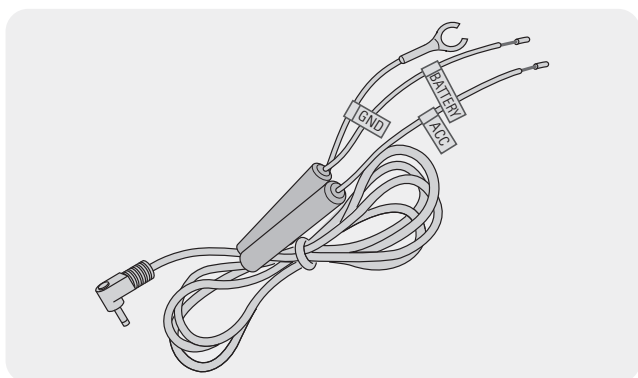

Ak pripojíte výrobok k vozidlu prostredníctvom kábla na nepretržité napájanie, kamera bude naďalej v prevádzke, aj keď vozidlo nie je v prevádzke (parkovací režim). V parkovacom režime kamera zistí nárazy do vozidla a pohyb v blízkosti a nahrá video.

Ďalšie informácie o parkovacom režime nájdete v časti „3.6 Používanie parkovacieho režimu“ na strane 19.



- Kábel na nepretržité napájanie musí do vozidla profesionálne nainštalovať vyškolený mechanik. Ak chcete k vozidlu pripojiť kábel na nepretržité napájanie, obráťte sa na autorizované servisné stredisko. Ak sa výrobok nenainštaluje správne, môže sa poškodiť výrobok alebo môže dôjsť k požiaru alebo usmrteniu elektrickým prúdom.
- Používajte len autentický kábel na nepretržité napájanie THINKWARE. Pri použití kábla od iného výrobcu sa môže v dôsledku rozdielu napätia poškodiť výrobok alebo môže dôjsť k usmrteniu elektrickým prúdom.
- Pri pripájaní kábla na nepretržité napájanie venujte osobitnú pozornosť zapojeniu. Pri nesprávnom zapojení vodičov môže dôjsť k poškodeniu výrobku alebo vozidla.

1

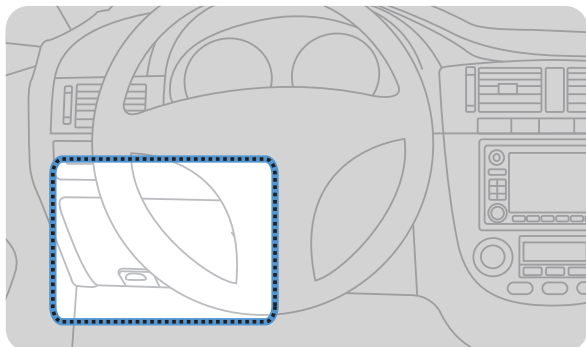

Nájdite poistkovú skrinku vozidla. Poistková skrinka je zvyčajne nainštalovaná pod sedadlom vodiča.

Umiestnenie poistkovej skrinky sa môže líšiť v závislosti od značky a modelu vozidla. Ďalšie informácie nájdete v návode na obsluhu vozidla.

2

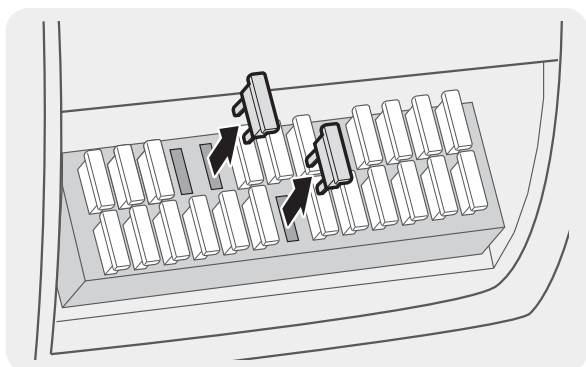

Otvorte poistkovú skrinku, pomocou elektrického testera nájdite svorku nepretržitého napájania (ktorá dodáva napájanie, keď je vozidlo vypnuté) a svorku ACC (ktorá dodáva napájanie, keď je stav zapaľovania „ACC ON“), a odpojte poistky od svoriek.

3

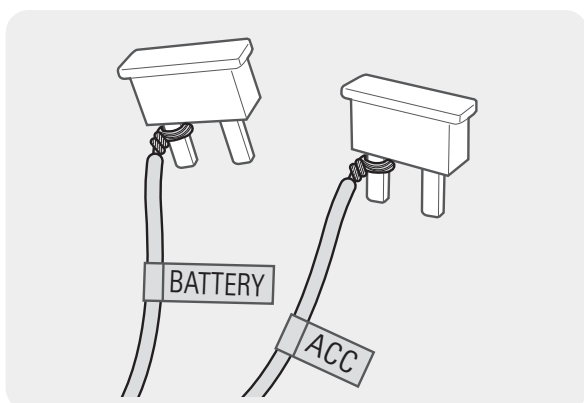

Vodič BATTERY pripojte k poistkovému kolíku svorky nepretržitého napájania a vodič ACC pripojte k poistkovému kolíku normálnej (ACC) svorky.

4 Pomocou elektrického testera skontrolujte vstupné a výstupné kontaktné body poistkového panelu.

5 Poistky umiestnite späť na ich miesta na poistkovom paneli, pričom každý poistkový kolík s vodičom pripojte k výstupnému kontaktnému bodu a dávajte pozor, aby ste nezmenili polohu poistky.



Keď inštalujete poistky na poistkový panel, poistkové kolíky pre vodič BATTERY a vodič ACC sa musia pripojiť k príslušným výstupným svorkám. Ak sa poistkový kolík s vodičom pripojí k vstupnej svorke, môže dôjsť k poškodeniu výrobku alebo vozidla, alebo k požiaru elektrickým prúdom.

6

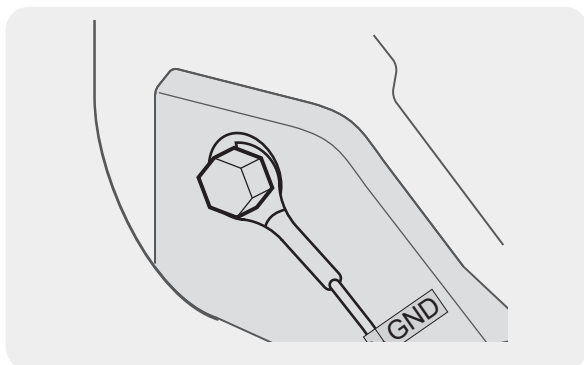

Uzemňovací vodič (vodič GND) pripojte k skrutke pripevnenej ku kovovej časti karosérie vozidla.



Kovová skrutka, ku ktorej môžete pripojiť uzemňovací vodič (vodič GND), je zvyčajne namontovaná v blízkosti poistkovej skrinky alebo vo vnútri dverí sedadla vodiča.

7

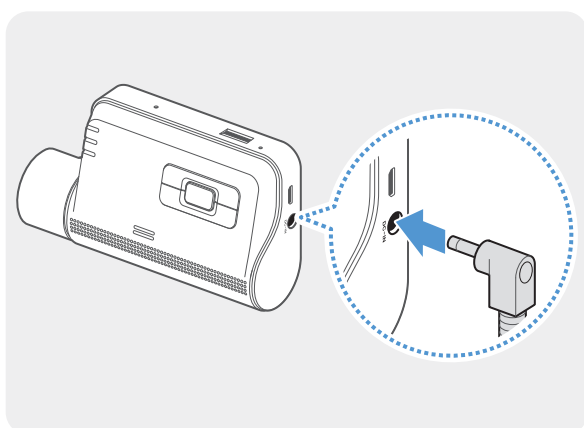

Kábel na nepretržité napájanie pripojte k DC-IN konektoru výrobku a potom naštartujte motor, aby ste sa uistili, že výrobok funguje normálne.

Po zapnutí napájania výrobku sa rozsvieti LED indikátor a zapne sa hlasové navádzanie.

8

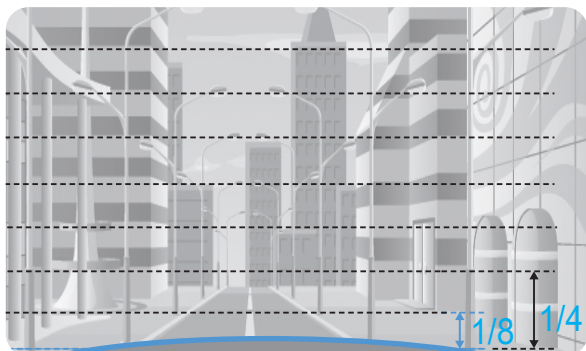

Výrobok pripojte k **THINKWARE DASH CAM LINK** na smartfóne a nastavte sklon kamery tak, aby pri sledovaní obrazovky zobrazenia naživo kapota vozidla zakrývala 1/4 – 1/8 obrazovky, ako je ukázané na obrázku vľavo.

Ďalšie informácie o pripojení a používaní mobilných aplikácií THINKWARE nájdete v časti „4. Používanie mobilného zobrazovača“ na strane 21.

Pripojenie CL napájacieho kábla (voliteľné)



Kábel na pevnú montáž musí do vozidla profesionálne nainštalovať vyškolený mechanik.

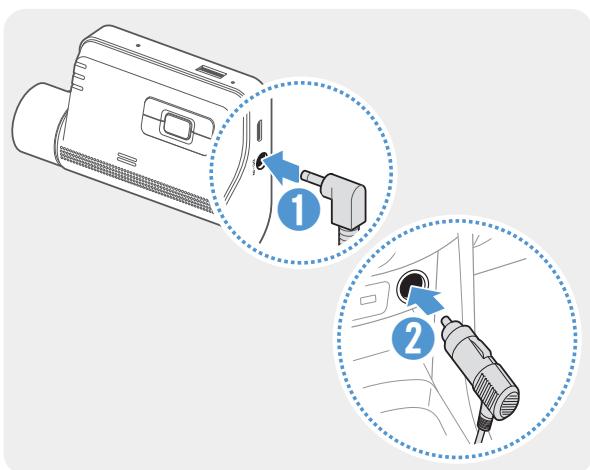

Pripojte CL napájací kábel k DC-IN konektoru kamery a cigaretový konektor do zásuvky napájania vozidla.



Umiestnenie a špecifikácie elektrickej zásuvky sa môžu líšiť podľa značky a modelu vozidla.



- Používajte originálny CL napájací kábel THINKWARE (voliteľné). Použitie napájacích káblov od iných výrobcov môže poškodiť výrobok a viesť k požiaru alebo smrteľnému úrazu spôsobenému elektrickým prúdom v dôsledku rozdielu napätia.
- Napájací kábel sami nerezte ani neupravujte. Mohli by ste poškodiť výrobok alebo vozidlo.
- Pre bezpečnú jazdu umiestnite káble tak, aby neprekážali vodičovi vo výhlade a nerušili ho pri jazde. Ďalšie informácie o vedení káblov nájdete na stránkach www.thinkware.com.

2.2 Inštalácia zadnej kamery (voliteľná)

Zadnú kameru správne nainštalujte podľa nasledujúcich pokynov.

2.2.1 Výber miesta inštalácie

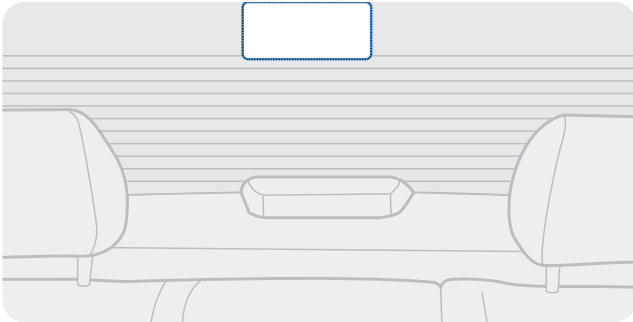

Vyberte miesto na zadnom skle, kde nie je žiadny vodič rozmrazovacej mriežky a kamera dokáže zaznamenať celý pohľad dozadu.



- Pri vozidlách, ktoré majú k zadnému sklu pripevnenú slnečnú clonu, musíte zvoliť miesto, kde použitie slnečnej clony nebude rušiť činnosť kamery.
- Prilhavá časť zadnej kamery by sa nemala dotýkať rozmrazovacej mriežky.

2.2.2 Zaistenie zadnej kamery

Postupujte podľa nasledujúcich pokynov na zaistenie výrobku k miestu inštalácie.

- 1 Po určení miesta inštalácie utrite povrch skla určený na inštaláciu suchou handričkou.



Pred zaistením zadnej kamery k zadnému sklu skontrolujte miesto inštalácie. Kvôli silnému lepidlu je po zaistení zadnej kamery k sklu ťažké kameru odstrániť alebo zmeniť miesto inštalácie.

2

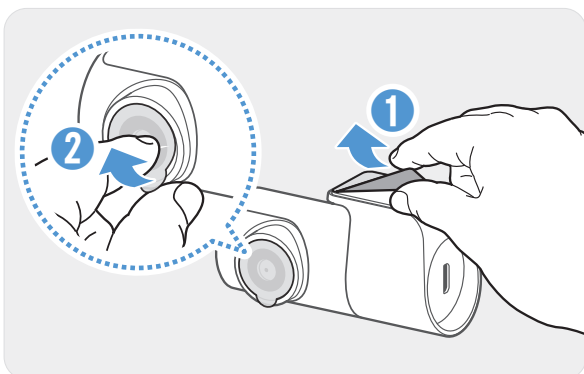

Odstráňte ochrannú fóliu z príhnavého držiaka a objektívu kamery.

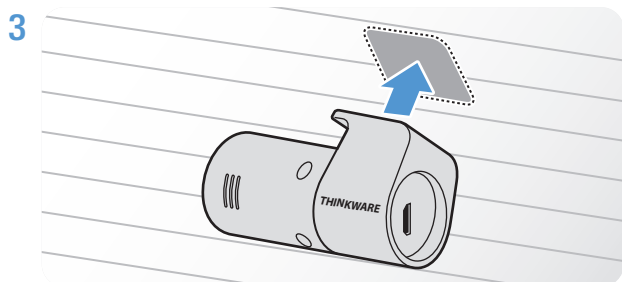

Výrobok pripevnite s logom THINKWARE otočeným dovnútra a pevným pritlačením lepiacej pásky zaistíte kameru.



Ak je výrobok upevnený naopak, pohľad dozadu sa bude nahrávať prevrátený.

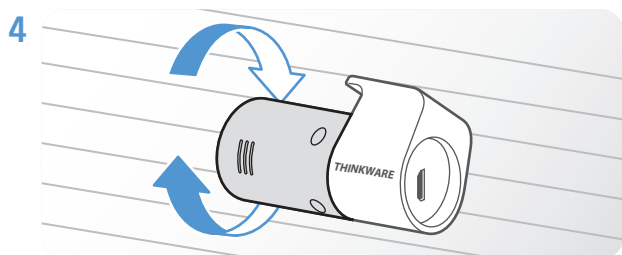

Nastavte vertikálny sklon kamery.

2.2.3 Pripojenie kábla zadnej kamery

Výrobok vypnite a kábel zadnej kamery pripojte k prednej kamere (hlavnej jednotke).

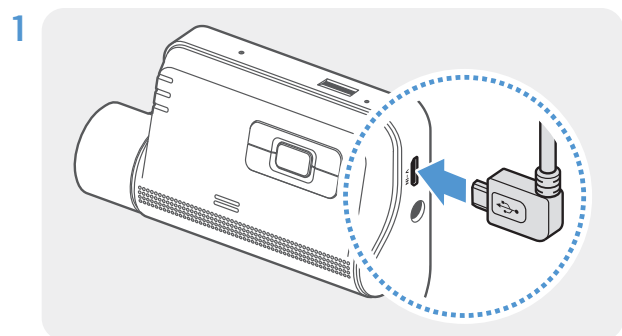

Jeden koniec kábla zadnej kamery pripojte k portu V-IN prednej kamery.

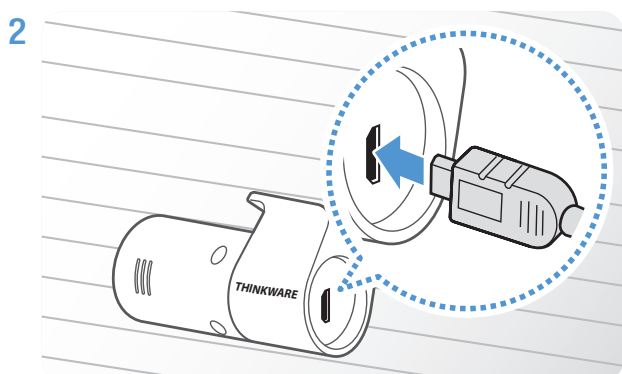

Druhý koniec kábla zadnej kamery pripojte k portu pripojenia na zadnej kamere.



Pre bezpečnú jazdu umiestnite káble tak, aby neprekážali vodičovi vo výhlade a nerušili ho pri jazde.

3 Zapnite ACC alebo naštartujte motor, aby ste mohli skontrolovať, či je výrobok napájaný. Po zapnutí napájania výrobku sa zapne stavová LED a hlasové navádzanie.



Výrobok je napájaný, keď je zapnutý režim ACC alebo keď sa naštartuje motor.

3. Používanie funkcií nahrávania

3.1 Zapnutie alebo vypnutie výrobku

Výrobok sa zapína automaticky a nepretržité nahrávanie sa spustí, keď zapnete ACC alebo naštartujete motor.



Počkajte, kým sa výrobok po zapnutí úplne spustí, až potom začnite ovládať vozidlo. Nahrávanie videa sa nezačne, kým výrobok nebude úplne zapnutý (spustený).

3.2 Informácie o miestach ukladania súborov

Videá sa podľa svojho režimu nahrávania ukladajú do nasledujúcich priečinkov.

V mobilnom prehladači	Nepretržité	Nepretržité pri incidente	Manuálne nahrávanie	Detekcia pohybu	Incident pri parkovaní	SOS nahrávanie
Na pamäťovej karte	cont_rec	evt_rec	manual_rec	motion_timelapse_rec	parking_rec	sos_rec



Videá prehrávajte na počítači so systémom Window/Mac alebo pomocou mobilnej aplikácie Thinkware. Ak prehráte videá po vložení pamäťovej karty do zariadení, ako je smartfón alebo tablet, môže dôjsť k strate videosúborov.



Názov súboru je zložený z dátumu a času spustenia nahrávania a možnosti nahrávania.

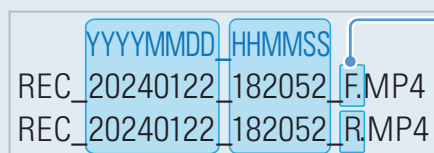

Podmienky nahrávania

- F: predná kamera
- R: zadná kamera (keď je vo výbave voliteľná zadná kamera)

3.3 Používanie funkcie nepretržitého nahrávania

Napájací kábel pripojte k DC-IN konektoru výrobku a potom zapnite elektrické príslušenstvo vozidla alebo naštartujte motor. Stavová LED a hlasové navádzanie sa zapnú a spustí sa nepretržité nahrávanie.

Počas nepretržitého nahrávania výrobok funguje nasledovne.

Režim	Opis činnosti	LED nahrávania (REC)
Nepretržité nahrávanie	Počas jazdy sa videá nahrávajú v 1-minútových segmentoch a ukladajú sa do priečinka „ cont_rec “.	(svieti)
Udalostné nahrávanie*	Keď sa zistí náraz do vozidla, video sa nahráva 20 sekúnd, od 10 sekúnd pred zistením do 10 sekúnd po zistení, a uloží sa do priečinka „ evt_rec “.	(bliká)

* Keď sa počas nepretržitého nahrávania zistí náraz do vozidla, spustí sa nepretržité nahrávanie incidentu a zaznie dvojité pípnutie.





- Počkajte, kým sa výrobok po zapnutí úplne spustí, až potom začnete ovládať vozidlo. Nahrávanie videa sa nezačne, kým výrobok nebude úplne zapnutý (spustený).
- Keď sa spustí nepretržité nahrávanie incidentu, na upozornenie zaznie dvojité „pípnutie“. Táto funkcia vám šetrí čas pri kontrole stavovej LED na zistenie prevádzkového stavu výrobku.
- Na aktiváciu nahrávania musíte vložiť do výrobku pamäťovú kartu.

3.4 Manuálne nahrávanie

Počas jazdy si môžete nahrat' scénu, ktorú chcete zachytiť, a uložiť ju ako samostatný súbor.

Na spustenie manuálneho nahrávania stlačte tlačidlo nahrávania REC (). Spustí sa manuálne nahrávanie s hlasovým navádzaním. Počas manuálneho nahrávania výrobok funguje nasledovne.



Režim	Opis činnosti	LED nahrávania (REC)
Manuálne nahrávanie	Keď stlačíte tlačidlo nahrávania REC () , nahrá sa video v trvaní 1 minúty, od 10 sekúnd pred stlačením do 50 sekúnd po stlačení tlačidla, a uloží sa do priečinka „ manual_rec “.	 (bliká)

3.5 Používanie funkcie SOS nahrávania

Počas jazdy alebo parkovania si môžete nahrat' scénu, keď dôjde k nehode, a uložiť ju ako samostatný súbor.

Na spustenie SOS nahrávania stlačte tlačidlo nahrávania REC () na 3 sekundy. Hlasové navádzanie bude potom indikovať, že sa spustilo SOS nahrávanie.

Počas SOS nahrávania výrobok funguje nasledovne.

Režim	Opis činnosti	LED nahrávania (REC)/ LED Wi-Fi (WiFi)
SOS nahrávanie	Ak stlačíte tlačidlo nahrávania REC () na 3 sekundy keď dôjde k nehode, nahrá sa video v trvaní 10 sekúnd (od 5 sekúnd pred nehodou do 5 sekúnd po stlačení tlačidla) a uloží sa do priečinka „ sos_rec “.	 (bliká)



Podľa pravidiel dátových služieb, ak ste použili všetky časy používania na nahranie SOS nahrávania, stlačením tlačidla nahrávania REC () sa nahrané video uloží na SD kartu, ale nemusí sa nahrat' do aplikácie THINKWARE CONNECTED LTE. Ďalšie informácie nájdete na webovej stránke spoločnosti THINKWARE (<https://www.thinkware.com>).

3.6 Používanie parkovacieho režimu







Keď je výrobok pripojený k vozidlu pomocou kábla na pevnú montáž, po vypnutí motora alebo elektrického príslušenstva sa prevádzkový režim prepne do parkovacieho režimu s hlasovým navádzaním.



- Parkovací režim funguje, len keď je pripojený kábel na pevnú montáž. Kábel na pevnú montáž musí do vozidla profesionálne nainštalovať vyškolený mechanik.
- Na používanie všetkých režimov nahrávania musíte vložiť do výrobku pamäťovú kartu.
- Trvanie parkovacieho režimu sa môže líšiť v závislosti od stavu nabitia batérie vozidla. Ak chcete dlhšiu dobu používať parkovací režim, skontrolujte úroveň nabitia batérie, aby ste zabránili jej vybitiu.

Ak nechcete používať parkovací režim alebo chcete zmeniť nastavenia režimu, v mobilnom zobrazovači ťuknite na položku **Nastavenia palubnej kamery > Nastavenia nahrávania**.

Pri nastavení možnosti **Parkovací režim** sa riadte nasledujúcou tabuľkou.

Možnosť		Opis činnosti	LED nahrávania (REC)
Detekcia pohybu	Nezistil sa žiadny pohyb ani náraz	Monitorovanie pohybu v danej oblasti alebo nárazov do vozidla. Video sa nahráva, len keď sa zistí pohyb alebo náraz.	 (pomaly bliká)
	Zistil sa pohyb	Keď sa počas parkovania zistia pohybujúce sa objekty, video sa nahráva 20 sekúnd, od 10 sekúnd pred zistením do 10 sekúnd po zistení, a uloží sa do priečinka „ motion_timelapse_rec “.	 (bliká)
	Zistil sa náraz	Keď sa počas parkovania zistí náraz, video sa nahráva 20 sekúnd, od chvíle 10 sekúnd pred zistením do 10 sekúnd po zistení a uloží sa do priečinka „ parking_rec “.	 (bliká)
Časozberné	Nezistil sa žiadny náraz	Video sa nahráva s frekvenciou 2 fps (záb./s.) po dobu 10 minút, skomprimuje sa do 2-minútového súboru a uloží sa do priečinka „ motion_timelapse_rec “. Keďže je videosúbor nahratý pri tejto možnosti malý, môžete nahrávať dlhé video.	 (svieti)
	Zistil sa náraz	Keď sa počas parkovania zistí náraz, video sa nahráva 100 sekúnd s frekvenciou 2 fps (záb./s.) od chvíle 50 sekúnd pred zistením do 50 sekúnd po zistení, a po skomprimovaní do 20-sekundového súboru sa uloží do priečinka „ parking_rec “. (Zaznie bzučiak.)	 (bliká)
Úspora energie	Nezistil sa žiadny náraz	Monitorovanie nárazov do vozidla. Video sa nahráva len keď sa zistí náraz.	Vyp.
	Zistil sa náraz	Keď sa počas parkovania zistí náraz, video sa nahráva 20 sekúnd od chvíle do 1 sekundy po zistení, a uloží sa do priečinka „ parking_rec “.	 (bliká)
VYP.		Výrobok sa prestane napájať, keď sa vypne elektrické príslušenstvo a motor.	Vyp.



Ak sa zmenia nastavenia parkovacieho režimu, videá nahraté s predchádzajúcimi nastaveniami sa odstránia. Aby ste zabránili strate údajov, pred zmenou nastavení parkovacieho režimu si zálohujte všetky videá parkovacieho režimu.



Možnosti Detekcia pohybu, Časozberné alebo Úspora energie nemôžete používať súčasne.

3.7 Používanie funkcie Super nočné videnie

S funkciou Super nočné videnie môžete nahrávať videá, ktoré sú oveľa jasnejšie ako tie, ktoré sú nahraté bez tejto funkcie. Túto funkciu umožňuje spracovanie obrazového signálu v reálnom čase (ISP), ktoré zlepšuje jas videí. Táto funkcia je dostupná v režime nepretržitého nahrávania a parkovacím režime, a je dostupná iba na prednej kamere.

- 1 V mobilnom zobrazovači ťuknite na položku **Nastavenia palubnej kamery > Nastavenia nahrávania**.
- 2 V položke **Super nočné videnie** vyberte požadovaný režim nahrávania na použitie funkcie Super nočné videnie. Nové nastavenie sa automaticky použije.

3.8 Používanie funkcií cestnej bezpečnosti

Medzi funkcie cestnej bezpečnosti patrí výstražný systém bezpečnostných kamier, systém varovania pred vybočením z jazdného pruhu (LDWS), rýchlosť pre systém varovania pred vybočením z jazdného pruhu (Rýchlosť LDWS) systém varovania pred čelnou zrážkou (FCWS), systém varovania pred čelnou zrážkou pri nízkej rýchlosti (FCWS pri nízkej rýchlosti) a varovanie pred odjazdom vozidla vpredu (FVDW).

Bezpečnostná funkcia	Opis
LDWS (Varovanie pred vybočením z jazdného pruhu)	Zistí vybočenie z jazdného pruhu prostredníctvom videa v reálnom čase a varuje vodiča.
Rýchlosť LDWS	Zistí vybočenie z jazdného pruhu a varuje vodiča, keď rýchlosť vozidla prekročí rýchlosť vybratú v nastaveniach.
FCWS (Varovanie pred čelnou zrážkou)	Zistí hrozby čelnej zrážky prostredníctvom videa v reálnom čase a varuje vodiča, keď sa vozidlo pohybuje rýchlosťou najmenej 40 km/h.
FCWS pri nízkej rýchlosti	Zistí hrozby čelnej zrážky prostredníctvom videa v reálnom čase a varuje vodiča, keď sa vozidlo pohybuje rýchlosťou 10 – 30 km/h.
FVDW (Varovanie pred odjazdom vozidla vpredu)	Zistí odjazd iného vozidla, ktoré predtým stálo pred vozidlom, a po štyroch sekundách upozorní vodiča.



Funkcie cestnej bezpečnosti sa vykonávajú odlišne v závislosti od nastavenej rýchlosti a citlivosti funkcií. Ak chcete používať a spravovať funkcie cestnej bezpečnosti, v mobilnom prehliadači ťuknite na položku **Nastavenia palubnej kamery > Nastavenia cestnej bezpečnosti**. Ďalšie informácie o nastaveniach funkcií cestnej bezpečnosti nájdete v časti „7.4 Nastavenie funkcií cestnej bezpečnosti“ na strane 29.

4. Používanie mobilného zobrazovača

Umožňuje vám na smartfóne zobrazovať a spravovať nahraté videá a konfigurovať rôzne funkcie výrobku.



Na používanie aplikácie **THINKWARE DASH CAM LINK** je potrebné jedno z nasledujúcich prostredí:

– Android 7.0 (Nougat) alebo vyššia verzia

– iOS 13 alebo vyššia verzia

4.1 Pripojenie výrobku k smartfónu

- 1 Na smartfóne otvorte Google Play Store alebo Apple App Store a stiahnite si a nainštalujte **THINKWARE DASH CAM LINK**.
- 2 Spustíte **THINKWARE DASH CAM LINK**.
- 3 Ťuknite na položku **Potrebné je pripojenie palubnej kamery.** v dolnej časti obrazovky a podľa pokynov na obrazovke pripojte výrobok k svojmu smartfónu.

4.2 Zobrazenie rozloženia obrazovky mobilného zobrazovača

Na nasledujúcom obrázku je zobrazené rozloženie obrazovky pre mobilný zobrazovač.

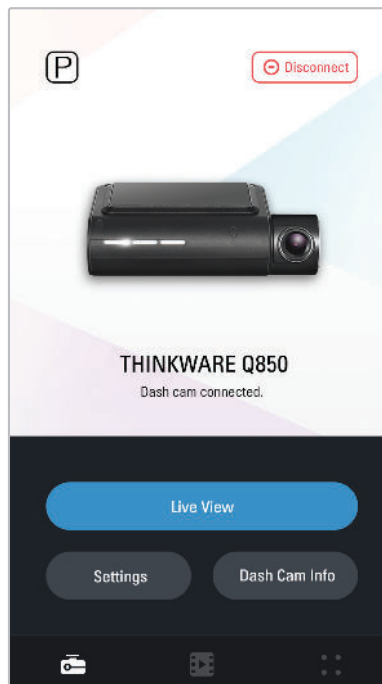

5. Používanie THINKWARE CONNECTED

Pri použití parkovacieho režimu môžete v aplikácii **THINKWARE CONNECTED** kontrolovať upozornenia o stave vozidla, napríklad Zobrazenie naživo, upozornenia o náraze pri parkovaní, stav napätia vozidla, stav napájania palubnej kamery, stav batérie vozidla a miesto posledného parkovania, v závislosti od vášho plánu služieb.



- Na používanie aplikácie THINKWARE CONNECTED je potrebné niektoré z nasledujúcich prostredí:
 - Android 7.0 (Nougat) alebo vyššia verzia
 - iOS 11.4 alebo vyššia verzia
- Služby a funkcie, ktoré poskytuje aplikácia **THINKWARE CONNECTED**, sa môžu meniť v závislosti od politiky služieb. Ďalšie informácie nájdete na webovej stránke spoločnosti THINKWARE (<https://www.thinkware.com>).
- Aby ste mohli používať aplikáciu **THINKWARE CONNECTED**, palubná kamera musí byť pripojená k internetu v aplikácii **THINKWARE DASH CAM LINK**.
- Funkcie **THINKWARE CONNECTED** nie sú dostupné v nasledujúcich režimoch nahrávania parkovania:
 - Úspora energie
 - Radar
- Pripojenie palubnej kamery k mobilnému hotspotu alebo sieti Wi-Fi s prístupom na internet spotrebúva dáta. Operátor/poskytovateľ služieb môže účtovať poplatky.
- Smartfón, ktorý sa používa na nastavenie internetového pripojenia na palubnej kamere, sa nemôže použiť aj ako mobilný hotspot pre palubnú kameru. Potrebný je iný hotspot/smartfón.
- Na pripojenie palubnej kamery k internetu použijete aplikáciu **THINKWARE DASH CAM LINK**. Po pripojení palubnej kamery k internetu môžete prejsť do aplikácie **THINKWARE CONNECTED** a získať prístup k funkciám **THINKWARE CONNECTED**.

- Stav vozidla počas jazdy/parkovania
- Stav napätia batérie vozidla
- Vypnutie palubnej kamery
- História jazdenia
- Notifikácia SOS, zálohovanie nahratého videa a prenos SMS
- Notifikácia o náraze pri jazde, zálohovanie videa a prenos SMS
- Notifikácia o náraze pri parkovaní, zálohovanie nahratého videa
- Stiahnutie a zdieľanie polohy udalosti a nahratého videa
- Zachytený obraz z prednej kamery počas posledného parkovania
- Poloha vozidla v reálnom čase
- Vzdialené zobrazenie naživo

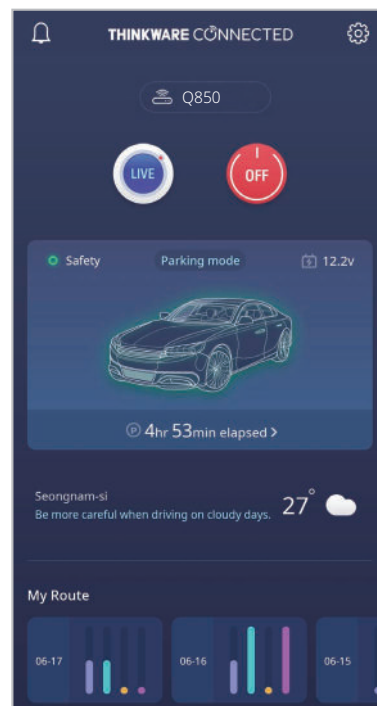

5.1 Pripojenie výrobku k aplikácii THINKWARE CONNECTED

- 1 Na smartfóne otvorte Google Play Store alebo Apple App Store a stiahnite si a nainštalujte **THINKWARE CONNECTED**.



- 2 Spustite **THINKWARE CONNECTED** a ťuknite na položku **Prihlásiť sa** na smartfóne.



Na používanie aplikácie **THINKWARE CONNECTED** potrebujete ID THINKWARE. Ak ID nemáte, ťuknite na položku **Zaregistrovať sa** a zaregistrujte sa na členstvo THINKWARE.

- 3 Po prihlásení postupujte podľa pokynov v aplikácii. Ťuknite na položku **Registrovať zariadenie** a zadaním čísla čiarového kódu výrobok zaregistrujte.

6. Používanie programu PC Viewer

Umožňuje vám na počítači zobrazovať a spravovať nahraté videá a konfigurovať rôzne funkcie výrobku.

6.1 Systémové požiadavky

Systémové požiadavky na používanie programu PC Viewer sú nasledovné.

- Procesor: Intel Core i5 alebo vyššia verzia
- Pamäť: 4 GB alebo viac
- Operačný systém: Windows 7 alebo novšia verzia (odporúča sa 64-bitový), Mac OS X 10.10 alebo novšia verzia
- Iné: DirectX 9.0 alebo vyššia verzia/Microsoft Explorer verzia 7.0 alebo vyššia verzia



Program PC Viewer nebude správne fungovať na počítačových systémoch s iným operačným systémom, ako sú uvedené v systémových požiadavkách.

6.2 Informácie o programe PC Viewer

6.2.1 Stiahnutie programu PC Viewer

Najnovší softvér PC Viewer si môžete stiahnuť z webovej stránky spoločnosti THINKWARE.

- 1 Na počítači si otvorte webový prehliadač a prejdite na stránku <https://www.thinkware.com/Support/Download>.
- 2 Vyberte názov modelu.
- 3 Kliknite na **Select OS**, aby ste si mohli vybrať svoj OS, potom kliknite na **DOWNLOAD**.



- Nový softvér PC Viewer pre Mac si môžete stiahnuť z Apple App Store bez toho, aby ste navštívili webovú stránku spoločnosti THINKWARE. V Apple App Store vyhľadajte „Thinkware Dashcam Viewer“.
- Ak používate Mac OS X 10.13 alebo staršiu verziu, softvér PC Viewer si môžete stiahnuť iba z webovej stránky.

6.2.2 Inštalácia programu PC Viewer

Inštalačný súbor programu PC Viewer (setup.exe) je uložený v koreňovom priečinku pamäťovej karty priloženej k výrobku. Postupujte podľa pokynov na inštaláciu programu PC Viewer na počítači.

- 1 Pamäťovú kartu vložte do čítačky pamäťových kariet pripojenej k počítaču.
- 2 Presuňte inštalačný súbor na pracovnú plochu, aby ste ho mohli spustiť, a inštaláciu dokončite podľa pokynov uvedených v sprievodcovi inštaláciou.
Po dokončení inštalácie sa zobrazí ikona odkazu na Thinkware Dashcam Viewer.

6.2.3 Rozloženie obrazovky programu PC Viewer

V tejto časti sú uvedené stručné informácie o rozložení obrazovky programu PC Viewer.

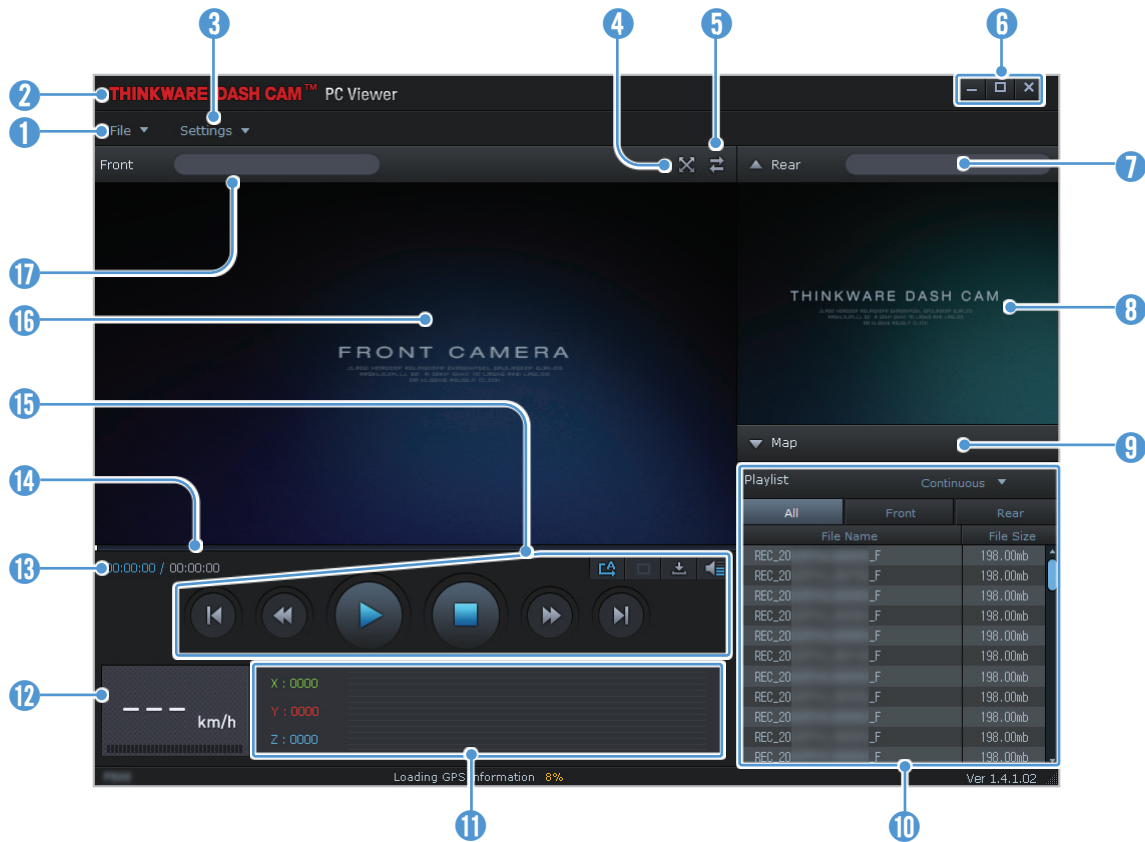

Číslo	Opis
1	Otvorenie súboru alebo uloženie videa s odlišným názvom.
2	Navštívte webové stránky spoločnosti THINKWARE.
3	Zobrazenie alebo konfigurácia nastavení palubnej kamery a nastavenie jazyka pre program PC Viewer.
4	Zobrazenie aktuálneho videa na celej obrazovke. Ťuknutím na tlačidlo Späť () sa vrátite na predchádzajúcu obrazovku.
5	Prepínanie medzi videom z prednej a zadnej kamery.
6	Minimalizovanie, rozbalenie alebo zavretie softvéru.
7	Zobrazenie názvu súboru videa zo zadnej kamery.
8	Zobrazenie nahratého videa zo zadnej kamery.
9	Zobrazenie obrazovky mapy.
10	Zobrazenie zoznamu na prehrávanie.
11	Indikácia hodnoty G-snímača v čase nahrávky.
12	Indikácia rýchlosti jazdy vozidla v čase nahrávky.
13	Zobrazenie aktuálneho a celkového trvania aktuálneho videa.
14	Zobrazenie priebehu prehrávania videa.
15	Prehrávanie alebo ovládanie videa.
16	Zobrazenie nahratého videa z prednej kamery.
17	Zobrazenie názvu súboru videa z prednej kamery.

6.2.4 Prehrávanie nahratých videí v programe PC Viewer

Postupujte podľa pokynov na prehrávanie nahratých videí.

- 1 Vypnite výrobok a vyberte pamäťovú kartu.
- 2 Pamäťovú kartu vložte do čítačky pamäťových kariet pripojenej k počítaču.
- 3 Dvojitým kliknutím na odkaz na PC Viewer () otvorte program. Videosúbory na pamäťovej karte sa automaticky pridajú na zoznam na prehrávanie v pravom dolnom rohu obrazovky programu PC Viewer. Rozloženie sekcie zoznamu na prehrávanie je nasledovné.

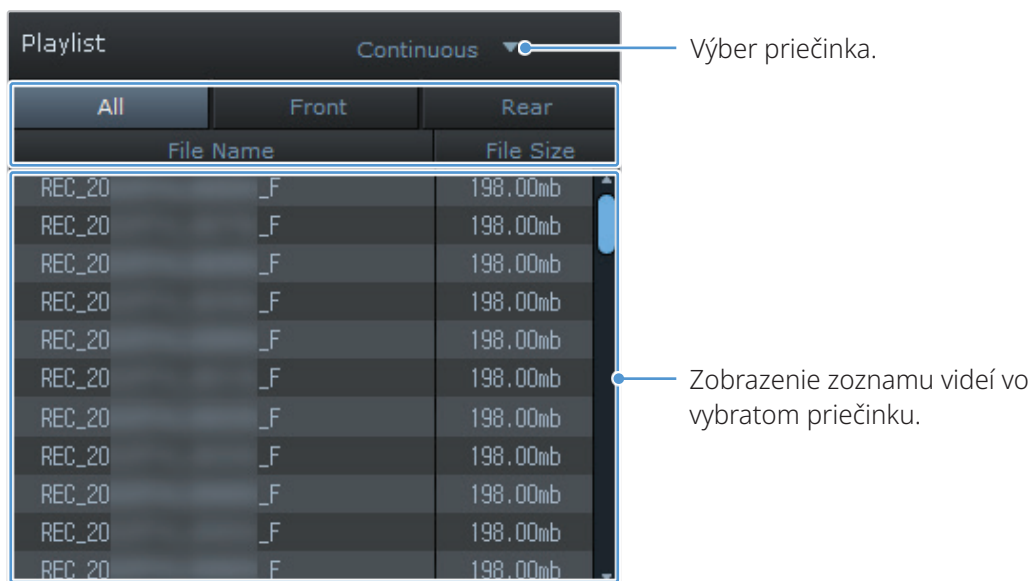

- 4 Po výbere priečinka s videami dvakrát kliknite na videosúbor, alebo po výbere videosúboru kliknite na tlačidlo Prehrať (▶). Vybratý videosúbor sa prehrá.

 Ak sa po spustení programu PC Viewer videosúbory na pamäťovej karte nepridajú automaticky do zoznamu na prehrávanie, kliknite na **Súbor▼ > Otvoriť**, vyberte vymeniteľné ukladacie zariadenie pre pamäťovú kartu, a kliknite na **Potvrdiť**.

7. Nastavenia

Pomocou mobilného zobrazovača alebo programu PC Viewer si môžete funkcie výrobku nastaviť podľa svojich potrieb a preferencií. Následujúci postupy se týkajú mobilného prohlížeče.



Počas konfigurácie nastavení v mobilnom zobrazovači výrobok zastaví nahrávanie.

7.1 Správa pamäťovej karty

V mobilnom zobrazovači ťuknite na položku **Nastavenia palubnej kamery > Nastavenia pamäťovej karty** pre spravovanie nastavení pamäťovej karty.

Možnosti	Opis
Oblasť pamäte	Pre typ oblasti pamäte si vyberte z možností Priorita nepretržitého/Priorita pri incidente/Priorita pri parkovaní/Priorita manuálneho/Nahrávanie len pri jazde .
Formátovanie pamäťovej karty	V položke Formátovanie pamäťovej karty ťuknite na položku Formátovať > OK pre pokračovanie vo formátovaní pamäťovej karty.
Prepísať videá	Vyberte požadované režimy, ktoré majú povoliť prepísanie videa.

7.2 Nastavenie kamery

V mobilnom zobrazovači ťuknite na položku **Nastavenia palubnej kamery > Nastavenia kamery** pre upravenie nastavení kamery.

Možnosti	Opis
Jas - vpredu	Pre jas prednej kamery si vyberte z možností Tmavý/Stred./Jasný .
Nastavenie kanála	Pre nastavenie nahrávacích kamier si vyberte z možností 1-kanálová/2-kanálová .

7.3 Nastavenie funkcií nahrávania

V mobilnom zobrazovači ťuknite na položku **Nastavenia palubnej kamery** > **Nastavenia nahrávania** pre spravovanie nastavení funkcií nahrávania.

Možnosti	Opis
Citlivosť pri udalostnom režime	Pre citlivosť si vyberte z možností Deaktivované/Najnižšia/Nízka/Stred./Vysoká .
Super nočné videnie	Pre funkciu Super nočné videnie si vyberte z možností Deaktivované/Nepretržitý režim/Parkovací režim/Nepretržitý + Parkovanie .
Nastaviť nahrávanie s ochranou súkromia	Môžete nastaviť funkciu nahrávania s ochranou súkromia na odstránenie vašich nahratých súborov po nastavenej dĺžke času na ochranu súkromia iných osôb. Pre nastavenie nahrávania s ochranou súkromia si vyberte z možností VYP./1 min (max. 2 min)/3 min (max. 4 min)/Len G-šok . Pri nastavení na režim Len G-šok potom neprebíha dôsledné nahrávanie.
Hlasový záznam	Pre hlasový záznam si vyberte z možností Aktivované/Deaktivované .
Parkovací režim	Pre parkovací režim si vyberte z možností Deaktivované/Detekcia pohybu/Časozberné/Úspora energie .
Doba čakania na parkovací režim	Pre dobu čakania na parkovací režim (čas na prepnutie do parkovacieho režimu) si vyberte z možností 30 sek./1 min./2 min./3 min./4 min./5 min.
Inteligentné nahrávanie parkovania	Vyberte si z možností Aktivované/Deaktivované .
Citlivosť na náraz v Parkovacom režime	Vyberte si jednu z piatich úrovní citlivosti parkovacieho režimu.
Citlivosť detekcie pohybu	Vyberte si jednu z piatich úrovní citlivosti detekcie pohybu.
Časovač vypnutia	Vyberte požadovaný čas nahrávania. Ak chcete vypnúť časovač nahrávania, vyberte možnosť Deaktivované .
Ochrana batérie	Pre ochranu batérie si vyberte z možností Aktivované/Deaktivované .
Typ vozidla	Pre typ vozidla si vyberte z možností Bežné vozidlo/Hybridné vozidlo/Elektrické vozidlo .
Medzné napätie batérie	Pre medzné napätie batérie si vyberte z možností 12 V (11,6 – 13,2 V)/24 V (23,2 – 24,6) .
Ochrana batérie v zime	Vyberte mesiac(-e), kedy sa má použiť funkcia ochrany batérie.



- Ak chcete používať parkovací režim, musíte si nainštalovať drôtový kábel. Ak sa do výrobku neprivádza nepretržité napájanie, pri vypnutí motora vozidla výrobok zastaví nahrávanie.
- Batéria vozidla sa nebude nabíjať, keď je vozidlo zaparkované. Ak budete dlhšiu dobu nahrávať v parkovacom režime, batéria vozidla sa môže vybiť a môže sa stať, že nebudete môcť naštartovať vozidlo.



- Ďalšie informácie o parkovacom režime nájdete v časti „3.6 Používanie parkovacieho režimu“ na strane 19.
- Medzné napätie batérie je možné nastaviť len keď je položka **Ochrana batérie** nastavená na **Aktivované**.
- Ak je hodnota Napätie vypnutia príliš nízka, výrobok môže úplne spotrebovať energiu batérie v závislosti od podmienok, akými sú typ vozidla alebo teplota.

7.4 Nastavenie funkcií cestnej bezpečnosti

V mobilnom zobrazovači ťuknite na položku **Nastavenia palubnej kamery** > **Nastavenia cestnej bezpečnosti** pre spravovanie nastavení funkcií cestnej bezpečnosti.

Možnosti	Opis
Bezpečnostné kamery	Pre bezpečnostné kamery si vyberte z možností Aktivované/Deaktivované .
Upozornenie na mobilnú zónu	Pre upozornenie na mobilnú zónu si vyberte z možností Aktivované/Deaktivované .
Typ vozidla	Vyberte si typ vozidla z možností Sedan/SUV/Nákladné auto (autobus) .
Inicializovať ADAS	V položke Inicializovať ADAS ťuknite na položku Inicializovať > OK pre pokračovanie s inicializáciou.
LDWS (Varovanie pred vybočením z jazdného pruhu)	Pre citlivosť LDWS si vyberte z možností Deaktivované/Nízka/Stred./Vysoká .
Rýchlosť LDWS	Pre rýchlosť detekcie LDWS si vyberte z možností 50 km/h / 60 km/h / 80 km/h / 100 km/h .
FCWS (Varovanie pred čelnou zrážkou)	Pre citlivosť si vyberte z možností Deaktivované/Nízka/Stred./Vysoká .
FCWS pri nízkej rýchlosti	Pre citlivosť si vyberte z možností Deaktivované/Nízka/Stred./Vysoká .
FVDW (Varovanie pred odjazdom vozidla vpredu)	Pre funkciu FVDW si vyberte z možností Aktivované/Deaktivované .

7.5 Konfigurácia nastavení systému

V mobilnom zobrazovači ťuknite na položku **Nastavenia palubnej kamery** > **Nastavenia systému** pre konfiguráciu hardvérových nastavení systému.

Možnosti	Opis
Jazyk	Vyberte požadovaný jazyk.
Hlasitosť	Vyberte požadovanú úroveň hlasitosti pre jednotlivé funkcie (Bezpečnostné kamery/ADAS/Systém).
LED bezpečnosti	Vyberte požadovaný režim na použitie LED bezpečnosti.
Časové pásmo	Vyberte dátum a čas.
Letný čas	Pre letný čas si vyberte z možností Aktivované/Deaktivované .
Jednotka rýchlosti	Pre jednotku rýchlosti si vyberte z možností km/h/mpH .
Rýchlostná známka	Pre rýchlostnú známku si vyberte z možností Aktivované/Deaktivované .
Internet	Pre Internetový režim si vyberte z možností Aktivované/Deaktivované .



Ak pre úroveň hlasitosti vyberiete **0**, hlasové navádzanie bude deaktivované.

8. Aktualizácia firmvéru

Inovácia firmvéru sa poskytuje na zlepšenie funkcií a prevádzky výrobku, alebo na zvýšenie stability. Aby ste zabezpečili optimálnu prevádzku výrobku, udržiavajte firmvér aktuálny.

Postupujte podľa pokynov na aktualizáciu firmvéru.

- 1 Na počítači si otvorte webový prehliadač a prejdite na stránku <https://www.thinkware.com/Support/Download>.
- 2 Vyberte výrobok a stiahnite si najnovší súbor na aktualizáciu firmvéru.
- 3 Dekomprimujte stiahnutý súbor.
- 4 Odpojte napájanie výrobku a vyberte pamäťovú kartu.
- 5 Na počítači si otvorte pamäťovú kartu a súbor na aktualizáciu firmvéru skopírujte do koreňového priečinka na pamäťovej karte.
- 6 Pri odpojenom napájaní výrobku vložte pamäťovú kartu do slotu na pamäťovú kartu na výrobku.
- 7 Pripojte napájací kábel k výrobku a potom zapnutím napájania (ACC ON) alebo naštartovaním motora výrobok zapnite. Inovácia firmvéru sa spustí automaticky a po dokončení aktualizácie firmvéru sa systém reštartuje.



Počas aktualizácie neodpájajte napájanie ani nevyberajte pamäťovú kartu z výrobku. Mohli by ste tým vážne poškodiť výrobok alebo údaje uložené na pamäťovej karte.



Firmvér si môžete aktualizovať aj z mobilného prehliadača a programu PC Viewer. Keď bude k dispozícii nový súbor aktualizácie, na obrazovke programu PC Viewer sa zobrazí vyskakovacie okno s upozornením.

9. Riešenie problémov

V nasledujúcej tabuľke sú uvedené problémy, s ktorými sa môžu používatelia stretnúť pri používaní výrobku, a opatrenia na ich vyriešenie. Ak problém pretrváva aj po vykonaní opatrení uvedených v tabuľke, obráťte sa na zákaznícke servisné centrum.



Problémy	Riešenie
Výrobok sa nedá zapnúť	<ul style="list-style-type: none">• Uistite sa, že je napájací kábel (kábel na pevnú montáž alebo voliteľný CL napájací kábel) správne pripojený k vozidlu a k výrobku.• Skontrolujte úroveň nabitia batérie vozidla.
Nepočuť hlasové navádzanie a/alebo bzučiak.	Skontrolujte, či nie je hlasitosť nastavená na minimum.
Video je nejasné alebo sotva viditeľné.	<ul style="list-style-type: none">• Skontrolujte, či ste odstránili ochrannú fóliu na objektíve kamery. Ak je ochranná fólia ešte stále na objektíve kamery, video môže vyzeráť nejasne.• Skontrolujte miesto inštalácie prednej kamery, zapnite výrobok a potom upravte pozorovací uhol kamery.
Nedá sa rozpoznať pamäťová karta.	<ul style="list-style-type: none">• Uistite sa, že ste pamäťovú kartu vložili správne otočenú. Pred vložením pamäťovej karty sa uistite, že sú kovové kontakty na pamäťovej karte otočené smerom k objektívu výrobku.• Vypnite napájanie, vyberte pamäťovú kartu a potom sa uistite, že kontakty v slotu na pamäťovú kartu nie sú poškodené.• Uistite sa, že pamäťová karta je originálny výrobok, ktorý distribuuje spoločnosť THINKWARE. Spoločnosť THINKWARE nezaručuje kompatibilitu a normálnu prevádzku pamäťových kariet od iných výrobcov.
Nahraté video sa nedá prehrať na počítači.	Nahraté videá sú uložené ako videosúbory MP4. Uistite sa, že prehrávač videa nainštalovaný vo vašom počítači podporuje prehrávanie videosúborov MP4.
Nedá sa prijímať signál GPS.	Signál GPS sa nemusí prijímať v oblastiach mimo prevádzky alebo ak sa výrobok nachádza medzi vysokými budovami. Príjem signálu GPS tiež nemusí byť dostupný počas búrok alebo silného dažďa. Skúste to znova za jasného dňa na mieste, o ktorom je známe, že má dobrý príjem GPS. Vytvorenie príjmu GPS môže trvať až 5 minút.

Skôr ako sa obrátite na servisné centrum

Zálohujte si všetky dôležité údaje uložené na pamäťovej karte. Počas opravy môže dôjsť k odstráneniu údajov na pamäťovej karte. Každý výrobok, pri ktorom sa požaduje oprava, sa považuje za zariadenie, ktoré má svoje údaje zálohované. Zákaznícke servisné centrum nezalohuje vaše údaje. Spoločnosť THINKWARE nezodpovedá za žiadnu stratu, napríklad stratu údajov.

10. Špecifikácie

Špecifikácie výrobku nájdete v nasledujúcej tabuľke.

Položka	Špecifikácia	Poznámky
Názov modelu	Q850	Zadná kamera: BCFH-80U (voliteľná)
Rozmery	Predná: 107 x 60,5 x 30 mm	Zadná kamera: BCFH-80U: Ø 25 x 61 x 32,8 mm
Pamäť	Pamäťová karta microSD	32 GB, 64 GB, 128 GB, 256 GB
Snímač kamery	5,14 Megapixel, 1/2,8"	
Uhol pohľadu (Objektív)	Približne 124° (diagonálne)	
Video	Predná: QHD (2560 x 1440 pri 30 fps (záb./s.))/H.264/MP4	Možnosť: FHD (1920 x 1080 pri 30 fps (záb./s.))/H.264/MP4
Režim nahrávania	Nepretržité nahrávanie, Nahrávanie pri incidente, Manuálne nahrávanie, SOS nahrávanie, Nahrávanie pri parkovaní (parkovací režim)	
Funkcie	Super nočné videnie (len predná), Nahrávanie s ochranou súkromia, Inteligentné nahrávanie parkovania, Ochrana batérie, Tepelná ochrana	
Snímač zrýchlenia	3-osový snímač zrýchlenia (3D, ±3G)	K dispozícii je 5 úrovní pre nastavenie citlivosti
GPS	Zabudované GPS	Podporuje funkcie ADAS (LDWS, Rýchlosť LDWS, FCWS, FCWS pri nízkej rýchlosti, FVDW)
GNSS	GPS/GLONASS	
Bluetooth	Štandard	Bluetooth V5.0, BLE
	Frekvencia	2,402 MHz – 2,480 MHz
Wi-Fi	Štandard	2,4G (802.11 b/g/n)
	Frekvencia	2,400 GHz – 2,483,5 GHz
Vstup napájania	Podporované je 12/24 V jednosm. 	Zadná kamera (BCFH-80U): podporované je 5 V jednosm. 
Spotreba energie	2-kan.: 4,7 W/1-kan.: 3,3 W (stredná)	S výnimkou plne nabitého superkondenzátora/GPS Skutočná spotreba energie sa môže líšiť v závislosti od podmienok používania a prostredia.
Pomocná napájacia jednotka	Superkondenzátor	
LED indikátor	LED bezpečnosti, LED REC, LED GPS, LED pripojenia	
Alarm	Zabudované reproduktory	Hlasové navádzanie (zvuky bzučiaka)
Prevádzková teplota	-10 – 60 °C/14 – 140 °F	
Skladovacia teplota	-20 – 70 °C/-4 – 158 °F	

FCC Statement

This device complies with Part 15 of the FCC Rules. Operation is subject to the following two conditions: (1) this device may not cause harmful interference, and (2) this device must accept any interference received, including interference that may cause undesired operation.

This equipment has been tested and found to comply with the limits for a Class B digital device, pursuant to Part 15 of the FCC Rules. These limits are designed to provide reasonable protection against harmful interference in a residential installation. This equipment generates, uses and can radiate radio frequency energy and, if not installed and used in accordance with the instructions, may cause harmful interference to radio communications. However, there is no guarantee that interference will not occur in a particular installation. If this equipment does cause harmful interference to radio or television reception, which can be determined by turning the equipment off and on, the user is encouraged to try to correct the interference by one or more of the following measures:

- Reorient or relocate the receiving antenna.
- Increase the separation between the equipment and receiver.
- Connect the equipment to an outlet on a circuit different from that to which the receiver is connected.
- Consult the dealer or an experienced radio/TV technician for help.

FCC Caution

Any changes or modifications to the equipment not expressly approved by the party responsible for compliance could void your authority to operate the equipment.

This transmitter must not be co-located or operating in conjunction with any other antenna or transmitter. IEEE 802.11b or 802.11g operation of this product in the USA is firmware-limited to channels 1 through 11.

FCC Radiation Exposure Statement

This equipment complies with FCC radiation exposure limits set forth for an uncontrolled environment.

This equipment should be installed and operated with minimum distance 20 cm between the radiator and your body.

FCC ID: 2ADTG-Q850

Industry Canada Statement

This device complies with Industry Canada license-exempt RSS standard(s). Operation is subject to the following two conditions: (1) this device may not cause interference, and (2) this device must accept any interference, including interference that may cause undesired operation of the device.

Ce dispositif est conforme à la norme CNR-247 d'Industrie Canada applicable aux appareils radio exempts de licence. Son fonctionnement est sujet aux deux conditions suivantes: (1) le dispositif ne doit pas produire de brouillage préjudiciable, et (2) ce dispositif doit accepter tout brouillage reçu, y compris un brouillage susceptible de provoquer un fonctionnement indésirable.

Industry Canada Radiation Exposure Statement

This equipment complies with IC radiation exposure limits set forth for an uncontrolled environment. This equipment should be installed and operated with minimum distance 20 cm between the radiator & your body.

Déclaration d'exposition aux radiations

Cet équipement est conforme aux limites d'exposition aux rayonnements IC établies pour un environnement non contrôlé. Cet équipement doit être installé et utilisé avec un minimum de 20 cm de distance entre la source de rayonnement et votre corps.

"This Class (B) digital apparatus complies with Canadian ICES-003."

"Cet appareil numérique de la classe (B) est conforme à la norme NMB-003 du Canada."

IC : 12594A-Q850



<http://www.thinkware.com>